

PFF-1515W

denver.eu

Apr. 2025



FR

Cet appareil et
ses cordons sont
recyclables



À DÉPOSER
EN MAGASIN

À DÉPOSER
EN DÉCHÈTERIE



OU

Points de collecte sur www.quefairedemesdechets.fr
Privilégiez la réparation ou le don de votre appareil !

Tärkeitä turvallisuustietoja

VAROITUS: Lue turvallisuusohjeet huolellisesti ennen tuotteen ensimmäistä käyttökertaa ja säilytä ohjeet myöhempiä tarpeita varten. Lue turvallisuustiedot huolellisesti, ennen kuin käytät tätä Frameo.

1. Tämä tuote ei ole lelu. Pidä se poissa lasten ulottuvilta. Lapset voivat käyttää sitä vain aikuisten valvonnassa.
2. Pidä tuote poissa lemmikkieläinten lähetyviltä.



3. Älä yritä avata Frameo! Laitteen sisällä voi olla osia, joissa on hengenvaarallinen jännite.
4. Älä altista lämmölle, vedelle, kosteudelle, suoralle auringonpaisteelle!
5. Käytä virtalähteenä vain tämän tuotteen mukana toimitettua alkuperäistä sovittinta.
6. Vain pätevät henkilöt saavat korjata tai huoltaa laitetta.
7. Suojaa laite sateelta ja kosteudelta tulipalo- tai sähköiskuvaaran ehkäisemiseksi. Älä altista tätä laitetta pisaroille tai roiskeille, äläkä aseta nesteellä täytettyjä esineitä, kuten maljakoita, laitteen päälle.
8. Pistoketta käytetään laitteen irti kytkemiseen, ja irtikytkemislaitteen tulee olla helposti käytettävissä. Varmista, että pistorasian ympärillä on vapaata tilaa helpon käytettävyyden takaamiseksi.
9. Tuotteen käyttö- ja varastointilämpötila on -10 celsiusasteen ja +40 celsiusasteen välillä. Tämän lämpötila-alueen alittaminen tai ylittäminen voi vaikuttaa toimintaan.

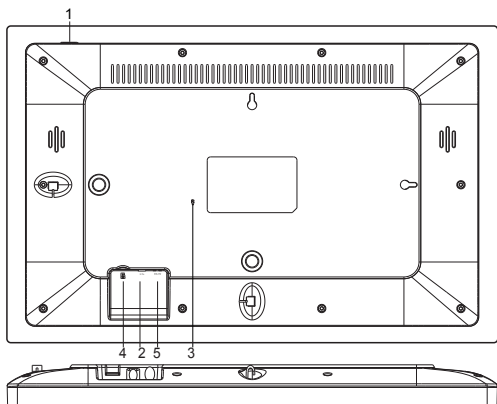

1. VIRTA

Kun olet yhdistänyt virtasovittimen, paina virtapainiketta ja pidä sitä painettuna noin 5 sekuntia (kunnes näyttö tulee päälle).

Kun näyttö on päällä, paina virtapainiketta ja pidä sitä painettuna noin 3 sekuntia päästäkseen uudelleenkäynnistys- tai virrankatkaisuvalikkoon. Virtapainikkeen lyhyt painallus kytkee näytön pois päältä / päälle (mutta kuvakehyks jää paikalleen).

2. USB

Liitä USB-muistikortti.

Huomautus: USB Type C -portti on tarkoitettu huoltoohjelmiston päivittämiseen ja tiedostojen siirtämiseen kehukseen. USB type C -virtalähteen käyttäminen USB type C -liitännän kautta kehuksen käynnistämiseen ei ole sallittua ja voi pahimmassa tapauksessa tuhota kehuksen. Tämä ei kuulu takuun piiriin. Käytä sen sijaan mukana toimitettua tasavirtasovittinta kehuksen käynnistämiseen.

3. R

Käytä neulaa tai paperiliitintä laitteen sammuttamiseen, jos laite on jäänyt tai kuollut.

4. MicroSD-kortti

Aseta ulkoinen, enintään 128 Gt:n microSD-muistikortti tähän.

5. Tasavirta

Kytke virta laitteeseen tasavirtasovittimen avulla.

Aloitushjeet

Onnittelumme uudesta Frameo-valokuvakehyksestä!

Jos olet uusi Frameon käyttäjä, noudata Frameon pikaopasta tai näytössä näkyvää opasta, kun kytket laitteen päälle ensimmäisen kerran.

Kun olet määrittänyt Frameo-kehiksen, voit aloittaa sen yhdistämisen ystäväsi ja perheesi käyttöön.

Frameo-sovellus

Jotta voit lähettää valokuvia kehikseesi, käytä Frameon iOS- tai Android-sovellusta.



Löydät Frameo-sovelluksen skannaamalla tämän koodin:



Android:

Etsi "Frameo" [Google Play-palvelusta](#).

iOS:

Etsi "Frameo" [App Storesta](#).

Frameon pika-asetus

Kun käynnistät kehiksen ensimmäistä kertaa, sinun on määritettävä kehiksen asetukset.

- Valitse kieli. Tämä on Frameossa käytettävä kieli.
- Yhdistä kehys internetiin muodostamalla yhteys Wi-Fi-verkkoon.
- Tarkista tai korjaa päivämäärä ja aika.
- Frameo saattaa pyytää päivittämistä uusimpaan versioon. *Suosittellemme päivittämään kehiksen ennen jatkamista, jos sitä pyydetään.*
- Anna nimesi ja paikka, johon olet sijoittanut kehiksen, esim. "Matti Meikäläinen" ja "Olohuone", "Keittiö" tai "Toimisto". Määritä lopuksi aikavyöhyke, jos se ei ole oikea.

Frameon käytön aloittaminen

Seuraava vaihe on yhdistää Frameo ystäviisi ja perheenjäseniisi antamalla heille kehiksen koodi.

Jos haluat itse lähettää valokuvia kehikseen, aloita lataamalla iOS- tai Android-sovellus [App Store](#) - tai [Google Play](#) -kaupasta. Muodosta tämän jälkeen yhteys kehiksen ja sovelluksen välille alla kuvatulla tavalla.

Yhteyden muodostaminen uuteen ystävään

Varmista, että ystäväsi on ladannut ja asentanut Frameo-sovelluksen.

Napsauta kehiksen Lisää ystävä -kuvaketta . Näkyville avautuu 12 tuntia voimassa oleva yhdistämiskoodi.

Nyt voit jakaa tämän koodin haluamallasi tavalla, kuten esim. tekstiviestin, sähköpostin, pikaviestisovelluksen tai puhelinsoiton avulla.

Kun ystäväsi ovat lisänneet koodin Frameo-sovellukseensa, näet heidät automaattisesti kehiksessäsi, ja he voivat lähettää sinulle valokuvia.

Lue kappaleesta [Vaihda ystävän asetuksia](#), miten *sallit* yhdistettyjen ystävien noutaa ja jakaa yhteyskoodin älypuhelinsovelluksen kautta.

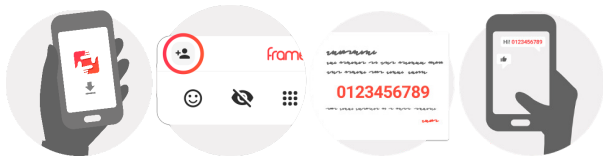

Liikkuminen Frameossa

Voit selata valokuvia pyyhkäisemällä vasemmalle tai oikealle.

Voit avata valikon yksinkertaisesti napauttamalla näyttöä.

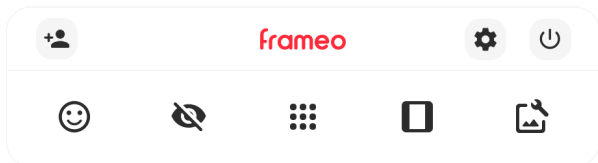

Valikosta löydät useimmin käytetyt ominaisuudet.

Lisää ystävä

Tämä tuottaa koodin, jonka voit jakaa ystäville ja perheellesi. Sitä käyttämällä he voivat muodostaa yhteyden ja lähettää valokuvia kehukseesi.

Asetukset

Avaa [Asetukset](#)-valikon.

Virtavalikko

Avaa virtavalikon.

Palaute

Avaa [reaktiovalikon](#).

Huom. Pääset reaktiovalikkoon myös kaksoisnapauttamalla näyttöä.

Piilota valokuva

Piilottaa nykyisen valokuvan. Tämä merkitsee sitä, että valokuva ei enää näy diaesityksessä. Jos valokuvaa tarvitaan, saat sen näkymään uudelleen asetukset-valikosta.

Galleria

Avaa gallerian, joka mahdollistaa valokuvien nopean ja helpon selaamisen.

Sovita kehukseen / täytä kehys



Tämä vaihtaa kuvan näyttämistapaa.

Täytä kehys -vaihtoehto on oletuksena. Valokuvaa skaalataan niin, että se täyttää koko näytön. Se keskitetään siihen kohtaan, mikä valitaan tärkeimmäksi kohdaksi kuvaa. Katso ensimmäistä kuvaa alta.

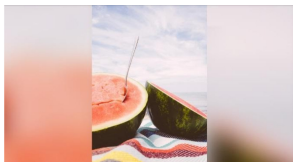
Sovita kehykseen varmistaa, että koko kuva näkyy näytössä. Katso toista kuvaa alta.





Säädä valokuvaa



Mahdollistaa valokuvan asemoinnin kehykseen paremmin sopivalla tavalla. Tässä voit myös kiertää valokuvaa käyttämällä  ja muokata tuotujen valokuvien kuvatekstejä käyttämällä . Vastaanotettujen valokuvien osalta pyydä lähettäjästä muokkaamaan kuvatekstiä Frameo-sovelluksella.

Yhteistoiminta videoiden kanssa

Kaksi lisäsäädintä tulee näkyviin, kun videoita näytetään. Toinen mahdollistaa videon toiston/keskeytyksen ja toisella säädetään videon äänenvoimakkuutta.





Painamalla  aloitat videon toistamisen. Painamalla  keskeytät videon toistamisen.

Avaa äänenvoimakkuuden liikusäädin painamalla  -painiketta. Säädä videon äänenvoimakkuutta liikusäätimellä.

Video mykistetään  -painikkeella ja mykistys poistetaan  -painikkeella.



Virtavalikko

Siirry virtavalikkoon napauttamalla virran kuvaketta . Voit kytkeä virran pois päältä  -painikkeella, käynnistää kehiksen uudelleen  -painikkeella tai asettaa laitteen lepotilaan  -painikkeella.





Huom. Muista kytkeä Frameo pois päältä aina laitteen virtapainikkeesta tai virtavalikosta. Älä koskaan irrota virtaa, kun Frameo on käynnissä.

Reaktiovalikko

Napauta jotakin reaktiota ja kerro lähettäjälle, miltä sinusta tuntuu.



Ulkoisen tallennusvälineen valikko

Näyttöön tulee ulkoisen tallennusvälineen liittämisen yhteydessä (esim. microSD-kortin) automaattisesti valikko, jossa on kolme vaihtoehtoa: paina  toistaaksesi valokuvia suoraan ulkoisesta tallennusvälineestä, paina  tuodaksesi valokuvia kehiksen sisäiseen muistiin tai paina  tehdäksesi varmuuskopion kehiksestäsi.

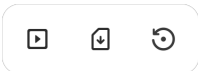

Kello- ja Sää-pienoissovellukset

Nykyinen kellonaika ja sää näkyvät kehiksen oikeassa yläkulmassa, kun siihen on lisätty vähintään yksi valokuva. Säävalikko avautuu jompaakumpaa napauttamalla.

Säävalikko

Säävalikossa on yksityiskohtaisempia sääennusteita ja sähähän liittyvien asetusten pikavalintoja.

Asetukset

Asetusten kautta voit mukauttaa kehystä tarpeidesi mukaisesti.

Oma kehys

Kehyksen nimi

Muuttaa kehysesin nimen. Tämä on myös se nimi, jonka yhdistetyt ystävät ja perheenjäsenet näkevät älypuhelinsovelluksen yhdistettyjen kehysten luettelossa.

Kehyksen sijainti

Vaihtaa kehysesin sijainnin. Tämä sijainti näkyy ystäviiesi ja perheenjäsesntesi yhdistettyjen kehysten luettelossa, ja tämä ominaisuus voi auttaa erottamaan kehyseset toisistaan.

Aseta kieli

Asettaa kehysesssä käytettävän kielen.

Päivämäärä

Asettaa kehysesssä käytettävän päivämäärän.

Aika

Asettaa kehysesssä käytettävän ajan.

Frameo yrittää automaattisesti asettaa oikean päivämäärän ja ajan, kun se on yhdistettyinä internetiin.

Aseta aikavyöhyke

Asettaa kehysesssä käytettävän aikavyöhykkeen.

Ota käyttöön / poista käytöstä 24 tunnin muoto

Otaa käyttöön ja poistaa käytöstä 24 tunnin aikamuodon.

Hallitse valokuvia

Hallitse valokuvia -valikosta näet kehikseen yhdistettyjen valokuvien määrän ja niiden käyttämän tallennustilan. Näet myös uusien valokuvien tallentamiseen jäljellä olevan tallennustilan määrän.

Näytä/piilota valokuvia

Valitse piilotettavat valokuvat napauttamalla niitä. Piilotettuja valokuvia EI poisteta kehiksestä, voit aina valita ne näytettäväiksi uudelleen.

Voit piilottaa tai näyttää kaikki valokuvat valitsemalla .

Poista valokuvia

Voit valita lopullisesti kehiksestä poistettavat valokuvat napauttamalla valokuvia.

Voit valita kaikki tai poistaa kaikkien valinnan  -kuvakkeella ja poistaa valitut valokuvat pysyvästi  -kuvakkeella.



Tuo valokuvia

Mahdollistaa valokuvien tuonnin ulkoisesta tallennustilasta (esim. microSD-kortilta).

Varmista ennen valokuvien tuomista, että kehikseen on asetettu ulkoinen tallennustila (esim. microSD-kortti), jossa on tuotavat valokuvat.

Aloita valitsemalla valokuvat, jotka haluat tuoda kehikseen. Kun valinta on suoritettu, aloita tuontiprosessi napauttamalla tuontipainiketta .

Valitse kaikki valokuvat ulkoisesta tallennustilasta (esim. microSD-kortilta) tai poista kaikkien valinta  -kuvakkeella.

Voit määrittää valokuvien lajittelujärjestyksen ennen tuontia  -kuvakkeella ja määrittää nousevan/laskevan järjestyksen  -kuvakkeella.

Siirrä tietokoneelta

Mahdollistaa valokuvien siirtämisen tietokoneesta USB-kaapelilla. Ota ominaisuus käyttöön ja noudata sitten näyttöön tulevan oppaan vaiheittaisia ohjeita valokuvien siirtämisestä kehikseen.

Saat lisätietoja käymällä ohjekeskuksessamme: https://frameo.net/usb_faq

Vie valokuvat

Mahdollistaa valokuvien viennin ulkoiseen tallennustilaan (esim. microSD-kortille).

Vientitoiminto vie kaikki kehiksen valokuvat, mukaan lukien profiilikuvat.

Omat ystävät

Tässä luettelossa on kaikki yhdistetyt ystävät, joilla on lupa lähettää valokuvia kehikseesi.

Vaihda ystävän asetuksia

Napsauttamalla asetukset-kuvaketta  avaat ystävän asetusvalikon. Valikosta voit sallia ystävällesi kehiksen koodin jakamisen tai kieltää jakamisen. Jos sallit sen, ystävä voi noutaa koodin kehikseen sovelluksestaan ja jakaa sen.

Asetukset-valikosta voit myös poistaa ystävän painamalla POISTA YSTÄVÄ -painiketta. Tämä poistaa ystävän luettelosta, jolloin hänen lupansa lähettää valokuvia kehikseen poistuu. Tämän jälkeen sinua pyydetään vahvistamaan poistaminen, ja voit valita, poistetaanko kaikki tältä ystävältä aiemmin vastaanotetut kuvat.

Lisää henkilö

Voit antaa henkilölle luvan lähettää sinulle valokuvia napauttamalla lisää ystävä -painiketta  ja jakamalla annetun koodin haluamallasi tavalla.

Näyttö

Kirkkaustaso

Säätää näytön kirkkautta.

Lepotila

Frameo tarjoaa lepotilan, joka kytkee näytön pois päältä virrankulutuksen vähentämiseksi. Oletusasetus on näytön sammuminen klo 23.00 ja näytön kytkeytyminen uudelleen päälle klo 7.00. Voit muuttaa asetusta asettamalla lepotilan alkamis-/päättymisajan.

Kehyksesi virtaa ei katkaista eikä se ole valmiustilassa, joten kehys pystyy edelleen vastaanottamaan valokuvia lepotilan aikana.

Diaesitys

Ajastin

Määrittää valokuvan näyttämisen keston ennen kuin seuraava valokuva näytetään.

Näytä kuvateksti

Määrittää, näytetäänkö ystäviesi valokuvien kanssa lähettämät kuvatekstit. Valitse, jos haluat näyttää kuvatekstit. Poista valinta, jos haluat piilottaa kuvatekstit.

Täytä kehys

Asettaa kehysten valokuvan oletusasetuksen. Valitse asettaaksesi täyttämisen oletusasetukseksi, jolloin valokuva sovitetaan laitteen näyttöön valokuvan tärkeimmän osan mukaan. Poista valinta, jolloin valokuva sovitetaan laitteen näyttöön siten, että valokuvan sivuille tai yläpuolelle/alapuolelle jää tyhjät palkit

Kehyksen tausta

Valitse useista eri kehysten taustavaihtoehdoista, jotka näkyvät palkkeina, jos kuva ei täytä näyttöä.

Valokuvien näyttöjärjestys

Asettaa järjestyksen, jonka mukaan valokuvat näytetään kehyksessä.

- Kuvanottopäivän mukaan: Kuvat näytetään ottamisjärjestyksessä.
- Vastaanottopäivän mukaan: Kuvat näytetään vastaanottojärjestyksessä.
- Sekoita: valokuvat sekoitetaan ja näytetään satunnaisessa järjestyksessä.

Käänteinen valokuvien näyttöjärjestys

Asettaa, näytetäänkö kuvat uusimmasta vanhimpaan vai vanhimmasta uusimpaan.

Automaattinen toisto

Ottaa käyttöön / poistaa käytöstä videoiden automaattisen toiston diaesityksessä. Videot voidaan aina käynnistää manuaalisesti tästä asetuksesta riippumatta.

Videoisto

Määrittää tavan, jolla videot toistetaan, kun automaattinen toisto on käytössä.

- Silmukkavideot: video toistuu, kunnes diaesityksen ajastus on päättynyt.
- Toista kerran: video toistetaan yhden kerran, jonka jälkeen se näkyy pikkukuvana ajastuksen päättymiseen saakka.
- Toista kerran ja jatka: video toistetaan yhden kerran, jonka jälkeen jatketaan seuraavaan valokuvaan tai videoon.

Automaattinen mykistys

Ota käyttöön videon äänenvoimakkuuden mykistys, jos et tee mitään kehykselle vähään aikaan.

Videon äänenvoimakkuus

Säätää kehysten videoäänten voimakkuutta.

Wi-Fi

Määrittää mihin Wi-Fi-verkkoon kehys muodostaa yhteyden. Jos muodostat verkkoyhteyden kirjautumissivun kautta, Yhteystila ilmoittaa, että Wi-Fi-kirjautuminen vaaditaan ja näkyviin tulee . Napauta tätä kirjautumissivun avaamiseen ja anna käyttäjätietosi verkkoon pääsemiseksi.

Wi-Fi-tiedot

Näet tiedot nykyisestä Wi-Fi-verkkoyhteydestä  -kuvakkeella.

Nollaa Wi-Fi

Poista kaikki Wi-Fi-tiedot  -kuvakkeella ja käynnistä kehys uudelleen.

Ilmoitukset

Näytä ilmoitukset

Ottaa käyttöön / poistaa käytöstä ilmoitusten näyttämisen diaesityksen aikana (esim. kun uusi valokuva vastaanotetaan).

Ilmoitusten äänenvoimakkuus

Säätää äänenvoimakkuustason ilmoitusääniin.

Tallennustila

Ottaa käyttöön / poistaa käytöstä ilmoitusten näyttämisen kehyksen tallennustilan loppumisesta.

Varmuuskopioi

Ottaa käyttöön / poistaa käytöstä ilmoitusten näyttämisen automaattisen varmuuskopioinnin epäonnistumisesta.

Verkkoyhteys

Ottaa käyttöön / poistaa käytöstä ilmoitusten näyttämisen verkon yhteystilasta.

Uudet valokuvat

Ottaa käyttöön / poistaa käytöstä ilmoitusten näyttämisen uusien valokuvien vastaanottamisesta.

Uudet ystävät

Ottaa käyttöön / poistaa käytöstä ilmoitusten näyttämisen uusien ystävien lisäämisestä.

Ohjelmistopäivitys

Ottaa käyttöön / poistaa käytöstä ilmoitusten näyttämisen ohjelmistopäivityksen asentamisesta.

Ominaisuusuutiset

Ottaa käyttöön / poistaa käytöstä ilmoitusten näyttämisen uusien ominaisuuksien lisäämisestä.

Päivämäärä ja aika

Ottaa käyttöön / poistaa käytöstä ilmoitukset, jotka näytetään, jos aika tai päivämäärä eivät ole oikein.

Varmuuskopiointi ja palautus

Varmuuskopioi kehys ulkoiseen tallennustilaan (esim. microSD-kortille)

Napauta, kun haluat luoda varmuuskopion valokuvista, ystävistä ja asetuksista. Näkyvillä on myös viimeisimmän onnistuneen varmuuskopiointin aika.

Kaikki mahdolliset aiemmin luodut varmuuskopiot korvataan ulkoisessa tallennustilassa!

Automaattinen varmuuskopiointi

Jos tämä on valittuna, kehysesä luo automaattisen varmuuskopion 30 tunnin kuluttua uusien valokuvien vastaanottamisesta tai kehysesä tehtyjen muutosten tekemisestä.

Palauta varmuuskopiosta

Ennen kuin yrität palauttaa kehysesä, varmista, että varmuuskopio on ajan tasalla. Tämä tehdään tarkistamalla päivämäärä kohdasta "Varmuuskopioi kehysesä ulkoiseen tallennustilaan (esim. microSD-kortille)". Jos esimerkiksi viimeisin varmuuskopio on liian vanha, tai jos varmuuskopiointia ei ole tehty, luo uusi varmuuskopio painamalla painiketta "Varmuuskopioi kehysesä ulkoiseen tallennustilaan (esim. microSD-kortille)".

Huom.: Kun haluat sekä vanhan että uuden kehysesän olevan toiminnassa sen jälkeen, kun tiedot on palautettu varmuuskopiosta, varmista, että molemmat kehyseset päivitetään ensin uusimpaan versioon.

Jos haluat palauttaa varmuuskopion kehysesä, joka on jo määritetty, sinun täytyy ensin nollata kehysesä. Tämä tehdään painamalla "Nollaa kehysesä" -painiketta. Tämä poistaa kaikki tiedot Frameosta ja palauttaa Frameon asetusnäyttöön.

Asetusnäytössä voit valita vaihtoehdon "Palauta varmuuskopiosta" -painikkeen, joka palauttaa kehysesän varmuuskopion mukaan.

Jos "Palauta varmuuskopiosta" -painiketta ei näy, varmista, että ulkoinen tallennustila (esim. microSD-kortti) on oikein asetettuna.

Nollaa kehysesä

Poistaa kaikki tiedot kehysesästä.

Tämä poistaa pysyvästi kaikki valokuvat, ystävät/yhteydet ja asetukset.

Ohje

Avaa lähdekirjastot

Avaa luettelon sovelluksessa käytetyistä avoimen lähdekoodin kirjastoista ja niiden lisensseistä.

Jaa nimettömiä käyttötietoja

Analytiikkatietojen jakaminen nimettömänä auttaa meitä huomattavasti Frameo-ohjelmiston kehittämisessä. Ymmärrämme, jos et halua jakaa näitä tietoja kanssamme. Valitse, jos haluat auttaa meitä Frameon kehittämisessä. Poista valinta, jos kiellät analytiikkatietojen jakamisen nimettömänä.

Opas

Avaa pikaoppaan, joka näytettiin kehityksen ensimmäisellä käynnistyskerralla.

Tietoja

Android-versio

Näyttää kehikseen asennetun Android-version.

Peer ID

Tämä on valokuvakehyksesi yksilöllinen tunnus. Anna tämä tunnus viestissäsi, kun otat yhteyttä tukeemme.

MAC

Näyttää kehiksesi MAC-osoitteen.

Frameo-versio

Näyttää kehikseen asennetun Frameo-ohjelmiston version.

Käytettävyysaika

Näyttää kuinka kauan valokuvakehys on ollut päällä.

Tarkista päivitykset

Tarkistaa, onko kehiksesi olemassa päivitystä.

Beta-ohjelma

Jos tämä valitaan, laite liittyy Beta-ohjelmaan, jolloin se saa päivityksiä useammin ja ennen niiden normaalia julkaisua laitteisiin.

Yksityisyydensuoja

Katso lisätietoja yksityisyydensuojasta vierailamalla osoitteessa <http://privacy.frameo.net>

Tuki

Katso usein kysytyt kysymykset, hae tukea ja anna palautetta vierailamalla osoitteessa <https://support.frameo.net/hc>

Takuu-, vaatimustenmukaisuus-, tuki- ja turvallisuustiedot

Katso lisätietoja takuusta, laitteiston vaatimustenmukaisuudesta, tuesta ja turvallisuudesta pakkauksen mukana toimitetusta materiaalista.

Valmistajan nimi tai tavaramerkki, kaupparekisterinumero ja osoite	Shenzhen Run Sheng Feng Power Supply Technolgy Co., Ltd Kaupparekisterinumero: 91440300580068676U 3 rd Floor, 4 th Building, Zone A Xinfu Industrial Park, Chongqing Road, Fuyong Street, Bao'an District, Shenzhen, China
Mallitunniste	RSF-DY077A-0503000EU
Ottojännite	100-240V
Tuloverkkotaajuus	50/60Hz
Antojännite	5V
Antovirta	3A
Antoteho	15W
Aktiivivilan keskimääräinen hyötysuhde	82.42% at 115V 60Hz 82.08% at 230V 50Hz
Hyötysuhde alhaisella kuormituksella (10 %)	84.44% at 115V 60Hz 81.18% at 230V 50Hz
Kuormittamattoman tilan tehonkulutus	0.05W at 115V 60Hz 0.07W at 230V 50Hz

Ota huomioon – kaikkia tuotteita voidaan muuttaa ilman erillistä ilmoitusta. Emme vastaa tämän käyttöoppaan virheistä tai puutteista.

KAIKKI OIKEUDET PIDÄTETÄÄN, COPYRIGHT DENVER A/S



denver.eu



Sähkö- ja elektroniikkalaitteet sisältävät materiaaleja, komponentteja ja aineita, jotka voivat olla vahingollisia terveydelle ja ympäristölle, jos jättemateriaalia (pois heitettävät sähkö- ja elektroniikkalaitteet) ei käsitellä asianmukaisesti.

Sähkö- ja elektroniikkalaitteet on merkitty yläpuolella näkyvällä rastitun jäteastian symbolilla. Symboli kertoo, ettei sähkö- ja elektroniikkalaitteita tai paristoja saa hävittää kotitalousjätteen mukana vaan ne on hävitettävä erikseen.

Kaikissa kaupungeissa on keräilypisteitä, joihin vanhat sähkö- ja elektroniikkalaitteet voidaan toimittaa maksutta edelleen toimitettaviksi kierrätysasemille ja muihin keräilypisteisiin tai niille voidaan järjestää keräily koodista. Lisätietoja saat kuntasi tekniseltä osastolta.

Denver A/S vakuuttaa, että radiolaitetyyppi PFF-1515W on direktiivin 2014/53/ EU mukainen. EU-vaatimustenmukaisuusvakuutuksen täysimittainen teksti on saatavilla seuraavassa osoitteessa: denver.eu, napsauta hakukuvaketta verkkosivuston yläreunassa. Kirjoita mallinnumero: PFF-1515W. Siirry nyt tuotesivulle, RED-direktiivi näkyy latausten/ muiden latausten alla. Käyttötaajuusalue: 2412 - 2472 MHz
Maks. lähtöteho: 17 dbm

DENVER A/S
Omega 5A, Soeften
DK-8382 Hinnerup
Tanska
www.facebook.com/denver.eu