

PFF-1515W

denver.eu

Apr. 2025



FR

Cet appareil et  
ses cordons sont  
recyclables

À DÉPOSER  
EN MAGASIN



À DÉPOSER  
EN DÉCHÈTERIE



OU

Points de collecte sur [www.quefairedemesdechets.fr](http://www.quefairedemesdechets.fr)  
Privilégiez la réparation ou le don de votre appareil !

## Informação importante de segurança

**ADVERTÊNCIA:** Leia atentamente as instruções de segurança antes de utilizar o produto pela primeira vez e guarde-as para referência futura. Leia toda a informação de segurança em baixo antes de usar este Framo.

1. Este produto não é um brinquedo. Mantenha-o afastado do alcance das crianças. Se for utilizado por crianças, certifique-se de que existe supervisão por um adulto.
2. Mantenha o produto afastado de animais de estimação.



3. Não tentar abrir o Framo! O dispositivo poderá conter partes com tensão letal.
4. Não expor a calor, água, humidade ou luz solar direta!
5. Alimentar apenas com o adaptador original fornecido com este produto.
6. As reparações ou manutenções apenas devem ser realizadas por pessoal qualificado.
7. Para reduzir o risco de incêndio ou choque elétrico, não expor esta aparelhagem à chuva ou humidade.  
A aparelhagem não deve ser exposta a pingos ou jatos de água e objetos contendo líquidos, tal como jarras não devem ser colocadas por cima da aparelhagem.
8. O adaptador de plug-in directo é utilizado como dispositivo de desligamento, pelo que o dispositivo de desligamento deverá ficar pronto a ser usado. Por isso, certifique-se de que existe espaço ao redor da tomada elétrica para um acesso facilitado.
9. A temperatura de funcionamento e de armazenamento é entre -10 graus Celsius e 40 graus Celsius. Abaixo e acima destas temperaturas poderá afetar a função.

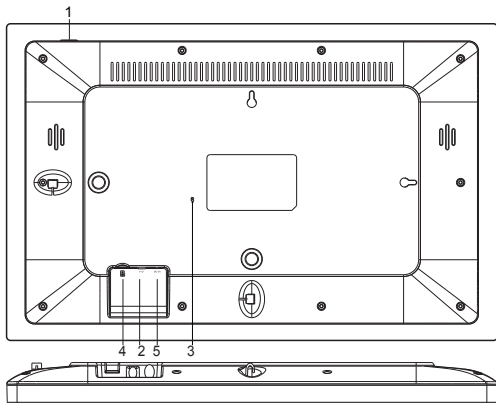

## 1. ALIMENTAÇÃO

Depois de ligar o adaptador de corrente, deve premir e manter premido o botão de alimentação durante aproximadamente 5 segundos (até o ecrã se ligar).

Quando estiver ligado, premir e manter premido o botão durante aproximadamente 3 segundos para aceder ao menu reiniciar ou desligar. Premir levemente no botão de alimentação ligará/desligará o ecrã (mas deixa a moldura na posição ligar)

## 2. USB

Ligar uma unidade de memória USB.

Nota: A porta USB tipo C destina-se à atualização do software de serviço e à transferência de ficheiros para a estrutura. A utilização de um adaptador de corrente USB tipo C através da entrada USB tipo C para ligar a estrutura não é permitida e pode, na pior das hipóteses, destruir a estrutura. Esta situação não está coberta pela garantia. Utilize o adaptador de corrente contínua incluído para ligar a moldura.

## 3. R

Utilize uma agulha ou um clip de papel para desligar a unidade se esta estiver congelada ou morta.

## 4. Cartão micro SD

Carga máx. externa 128 GB, cartão de memória micro SD aqui.

## 5. CC

Ligar ao adaptador CC para ligar o dispositivo

## Introdução

Parabéns pela sua nova moldura para fotografias Frameo!

Se for a primeira vez que utiliza a Frameo, comece por seguir a configuração rápida da Frameo ou siga o guia no ecrã quando o liga pela primeira vez.

Quando terminar a configuração da sua moldura Frameo, pode começar por a ligar aos seus amigos e familiares.

## Aplicação Frameo

Para enviar fotografias para a sua moldura, utilize a aplicação Frameo para iOS ou Android.



Localize a aplicação Frameo através da leitura deste código:



Para Android:

Pesquise por "Frameo" na [Google Play](#).

Para iOS:

Pesquise por "Frameo" na [App Store](#).

## Configuração rápida Frameo

No primeiro início da moldura, deve configurá-la.

- Selecione um idioma. Este será o idioma utilizado na Frameo.
- Ligue a sua moldura à Internet estabelecendo ligação a uma rede Wi-Fi.
- Verifique ou corrija a data e hora.
- A Frameo poderá solicitar-lhe que atualize para a versão mais recente. *Se solicitado, recomendamos que atualize a sua moldura antes de continuar.*
- Insira o seu nome e o local onde colocou a moldura, por exemplo. "João Silva" e "Sala de estar", "Cozinha" ou "Escritório". Por último, defina o fuso horário se ainda não for o correto.

## Começar a utilizar a Frameo

O próximo passo é ligar a Frameo com os seus amigos e familiares fornecendo-lhes um código da sua moldura.

Se quiser poder enviar fotografias para a moldura, comece por transferir a aplicação para iOS ou Android da [App Store](#) ou da [Google Play](#). Em seguida, utilize o código para estabelecer ligação entre a sua moldura e a aplicação como descrito abaixo.

### Ligar como um novo amigo

Certifique-se de que o seu amigo transferiu e instalou a aplicação Frameo.

Clique no ícone para adicionar amigo na sua moldura . Será apresentado uma caixa de diálogo com um código de ligação, o qual é válido durante 12 horas.

Agora partilhe este código da forma que preferir, por exemplo, por SMS, E-Mail, IM, chamada telefónica, com o seu amigo.

Quando os seus amigos adicionarem o código nas suas aplicações Frameo, eles aparecerão automaticamente na sua moldura e poderão enviar-lhe fotografias.

Leia o capítulo [Alterar as opções para um amigo](#) para *permitir* que amigos ligados recuperem e partilhem o código de ligação através da aplicação de smartphone.

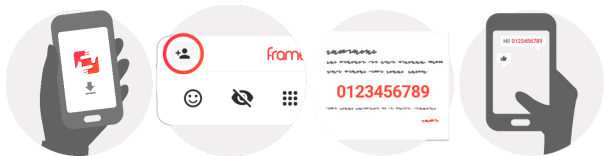

## Navegar na sua Frameo

Deslize para a esquerda ou direita para navegar pelas suas fotografias.

Para aceder ao menu, toque uma vez no ecrã.

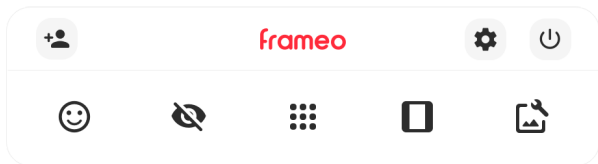

No menu verá as funcionalidades mais utilizadas.

### Adicionar amigo

Isto irá gerar um código que poderá partilhar com os seus amigos e familiares para que se possam ligar e enviar fotografias para a sua moldura.

### Definições

Abre as [Definições](#).

### Menu Ligar/Desligar

Abre o menu de Energia.

### Reagir

Permite abrir o [menu Reagir](#).

**NB. O menu Reagir também pode ser acedido tocando duas vezes no ecrã.**

### Ocultar fotografia

Oculta a fotografia atual. Isto significa que a fotografia deixará de ser apresentada na apresentação de diapositivos. Se necessário, a fotografia pode ser apresentada novamente através do menu de definições.

### Galeria

Abre uma galeria que permite uma navegação simples e rápida pelas suas fotografias.

### Ajustar à moldura/Encher a moldura



Isto altera a forma como é mostrada a fotografia.

A opção *Encher a moldura* é a predefinição. A fotografia é ajustada para que preencha todo o ecrã. Será centrada ao redor do selecionado como a parte mais importante. Veja a primeira imagem abaixo.

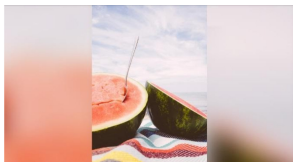
*Ajustar à moldura* irá apresentar toda a fotografia no ecrã. Veja a segunda imagem abaixo.





### Ajustar fotografia

Permite ajustar a posição da fotografia no quadro para um ajuste ainda melhor. Aqui também pode utilizar  para rodar a sua fotografia, e pode utilizar  para editar as legendas das fotografias importadas. Para as fotografias recebidas, solicite a quem envia para editarem as legendas na aplicação Frameo.

### Interação com vídeos



Quando é apresentado um vídeo, são mostrados dois controlos adicionais. Um para reprodução/pausa do vídeo e outro para controlar o nível de volume para os sons do vídeo.



Prima em  para iniciar a reprodução de vídeo. Se premir em  irá pausar a reprodução do vídeo.







Prima  para abrir o controlo deslizante de volume. Use o controlo deslizante para ajustar o nível de volume dos sons do vídeo.

Premir  desativará o som do vídeo, e enquanto pressionar  ativará o som do vídeo.



### Menu Ligar/Desligar

Toque no ícone de energia  para aceder ao menu de energia. Aqui pode desligar usando , reiniciar a sua moldura usando  ou introduza modo de dormir usando .





**NB. Certifique-se de que utiliza sempre o botão para desligar no dispositivo ou no menu Ligar/Desligar para desligar a Frameo. Nunca desligar a alimentação quando a Frameo está a funcionar.**

### Menu Reagir

Toque numa das reações para que o remetente saiba como o fez sentir.



### Menu de armazenamento externo

Ao inserir um armazenamento externo (por ex., um cartão microSD), aparecerá automaticamente um menu com três opções: Prima  para reproduzir fotos diretamente do armazenamento externo, prima  para importar fotos para a memória interna da sua moldura ou prima  para fazer uma cópia de segurança da sua moldura.

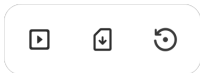

### Widgets de Relógio e Meteorologia

A hora e meteorologia atual aparecerão no canto superior direito da moldura quando esta tiver recebido pelo menos uma foto. Tocar em qualquer uma delas abre o menu meteorológico.

### Menu meteorológico

O menu meteorológico contém previsões meteorológicas mais detalhadas e tem atalhos para definições relacionadas com a meteorologia.

## Definições

Através das definições, pode personalizar a sua moldura como precisar.

### A minha moldura

#### Nome da moldura

Muda o nome da sua moldura. Este também é o nome que os amigos e familiares ligados verão na lista de molduras ligadas na aplicação para smartphone.

#### Localização da moldura

Muda a localização da sua moldura. Este é a localização apresentada na lista de molduras ligadas dos seus amigos e familiares, a qual pode ajudar a distinguir as molduras entre elas.

#### Definir idioma

Define o idioma utilizado na moldura.

#### Data

Permite definir a data utilizada na moldura.

#### Hora

Permite definir a hora utilizada na moldura. A Frameo tentará definir automaticamente a data e hora corretas quando ligada à Internet.

#### Definir fuso horário

Define o fuso horário utilizado na moldura.

#### Ativar/Desativar o formato de 24 horas

Ativa e desativa o formato de 24 horas.

## Gerir fotos

No menu para gerir fotos pode ver quantas fotografias se encontram na sua moldura e o armazenamento que utilizam. Também pode ver o espaço de armazenamento disponível no seu dispositivo para guardar novas fotografias.



## Mostrar/ocultar fotos

Selecione as fotografias que quer ocultar tocando nas mesmas. As fotografias ocultadas NÃO serão eliminadas da sua moldura e poderá seleccioná-las para que sejam apresentadas novamente.

Utilize  para ocultar ou mostrar todas as fotografias.

## Apagar fotos

Selecione as fotografias que quer eliminar permanentemente da moldura tocando na fotografia.

Utilize  para seleccionar ou desmarcar todas e  para eliminar permanentemente as fotografias seleccionadas.



## Importar fotos

Permite-lhe importar fotografias a partir de um armazenamento externo (por exemplo, cartão microSD).

Antes de tentar importar fotografias, certifique-se de que tem um armazenamento externo (por exemplo, cartão microSD) inserido na sua moldura com as fotografias que pretende importar.

Comece por seleccionar as fotografias que quer importar para a sua moldura. Quando seleccionadas, toque no botão  para iniciar o processo de importação.

Utilize  para seleccionar ou desmarcar todas as fotografias no armazenamento externo (por exemplo, cartão microSD).

Utilize  para definir a ordem das fotografias antes de as importar e  para ordenar de forma ascendente/descendente.

## Transferir do computador

Permite-lhe transferir fotos de um computador usando um cabo USB. Ative a funcionalidade e depois siga o guia no ecrã para obter instruções passo a passo sobre como transferir fotos para a sua moldura.

Para mais informações, visite o nosso centro de ajuda: [https://frameo.net/usb\\_faq](https://frameo.net/usb_faq)

### **Exportar fotografias**

Permite-lhe exportar fotografias da moldura para um armazenamento externo (por exemplo, cartão microSD).

*A função de exportação exportará todas as fotografias na moldura, bem como as imagens do perfil.*

### **Os meus amigos**

Esta lista contém todos os amigos ligados que podem enviar fotografias para a sua moldura.

#### **Alterar as opções para um amigo**

Clique no ícone de opções  para abrir o menu de opções dos amigos. Aqui, poderá permitir/remover permissão de partilha do código para a moldura por um amigo. Se esta opção estiver ativada, o amigo pode recuperar e partilhar o código para a moldura a partir da sua aplicação.

No menu de opções também pode eliminar um amigo, premindo o botão ELIMINAR AMIGO. Esta ação irá remover o amigo da lista e, ao mesmo tempo, remover a permissão para enviar fotografias para a moldura. Em seguida, será solicitado a confirmar a remoção e se pretende remover todas as fotografias recebidas deste amigo.

#### **Adicionar pessoa**

Para permitir que uma pessoa lhe envie fotografias, basta tocar no botão para adicionar amigo  e partilhar o código apresentado da forma que entender.

### **Apresentar**

#### **Nível de brilho**

Ajuste o nível de brilho do ecrã.

#### **Modo de suspensão**

A Frameo oferece um modo de suspensão, que desliga o ecrã para reduzir o consumo energético. A predefinição está configurada para desligar o ecrã às 23h00 e voltar a ligar o ecrã às 07h00. Para alterar esta configuração, basta definir a hora de início/fim do modo de suspensão.

*A soma moldura não está desligada nem em espera, por isso continuará a poder receber fotografias durante o modo de suspensão.*

## **Apresentação de diapositivos**

### **Temporizador**

Define o tempo que uma fotografia é apresentada antes de mostrar a fotografia seguinte.

### **Mostrar legenda**

Define se mostra ou não as legendas que os seus amigos enviaram com a fotografia. Marque para apresentar as legendas. Desmarque para ocultar as legendas.

### **Encher a moldura**

Define a predefinição de apresentação da fotografia na moldura. Marque para definir a predefinição para encher, adequando as fotografias ao ecrã do dispositivo consoante a parte mais importante da fotografia. Desmarque para preencher o ecrã do dispositivo com a fotografia, adicionando barras desfocadas nos lados ou em cima/baixo.

### **Fundo da moldura**

Selecione entre várias opções diferentes de fundos de moldura para serem apresentados como barras se a fotografia não preencher o ecrã.

### **Ordem de exibição das fotos**

Define a ordem na qual são apresentadas as fotografias na moldura.

- Por data de captura: as fotografias são apresentadas por ordem de captura.
- Por data de receção: as fotografias são apresentadas por ordem de receção.
- Aleatório: as fotografias são colocadas e apresentadas numa ordem aleatória.

### **Inverter a ordem da apresentação das fotografias**

Permite definir se as fotografias são apresentadas da mais recente à mais antiga ou vice-versa.

### Reprodução automática

Ativa/desativa a reprodução automática dos vídeos na apresentação de diapositivos. Os vídeos podem ser reproduzidos manualmente, independentemente desta definição.

### Reprodução de vídeo

Determina a forma como os vídeos serão reproduzidos quando está ativada a reprodução automática.

- Reprodução contínua de vídeos: O vídeo será reproduzido continuamente até terminar o temporizador da apresentação de diapositivos.
- Reproduzir uma vez: O vídeo irá reproduzir uma vez e apresentar a miniatura até o temporizador terminar.
- Reproduzir uma vez e continuar: O vídeo será reproduzido uma vez e continuará para a fotografia, ou vídeo, seguinte quando terminado.

### Silêncio automático

Ative para silenciar automaticamente o volume do vídeo após um curto período de tempo sem interação com a moldura.

### Volume do vídeo

Ajuste o nível do volume para os sons dos vídeos nas molduras.

### Wi-Fi

Defina a rede Wi-Fi à qual a moldura estabelece ligação. Se estiver a estabelecer ligação a uma rede com um portal cativo, o estado de Ligação indicará que é necessário o início de sessão por Wi-F e apresentará . Toque nessa informação para abrir um ecrã de início de sessão onde pode introduzir as credenciais de acesso à rede.

### Detalhes da rede Wi-Fi

Utilize  para mostrar os detalhes sobre a rede Wi-Fi ligada atualmente.

### Repor Wi-Fi

Utilize  para eliminar todas as informações da rede Wi-fi e reiniciar a sua moldura.

## Notificações

### **Mostrar notificações**

Ativa/desativa a apresentação de notificações na apresentação de diapositivos (por exemplo, quando recebe uma nova fotografia).

### **Volume da notificação**

Ajusta o nível do volume para os sons de notificação.

### **Espaço de armazenamento**

Ativa/desativa a apresentação de notificações quando o armazenamento da moldura é baixo.

### **Backup**

Ativa/desativa a apresentação de notificações se o backup automático falhar.

### **Ligação de rede**

Ativa/desativa a apresentação de notificações do estado de ligação da rede.

### **Novas fotografias**

Ativa/desativa a apresentação de notificações de receção de novas fotografias.

### **Novos amigos**

Ativa/desativa a apresentação de notificações quando são adicionados novos amigos.

### **Atualização de software**

Ativa/desativa a apresentação de notificações quando é instalada uma nova atualização de software.

### **Informações de funcionalidades**

Ativa/desativa a apresentação de notificações quando são adicionadas novas fantásticas funcionalidades.

### **Data e hora**

Permite ativar/desativar a apresentação de notificações se a hora ou a data não estiver definida corretamente.

### **Backup e Restauo**

#### **Criar cópia de segurança no armazenamento externo (por exemplo, cartão microSD)**

Toque para efetuar um backup das suas fotografias, dos amigos e das definições. Também é apresentada aqui a hora e data do último backup efetuado com sucesso.

*Qualquer backup existente no armazenamento externo será substituído!*

#### **Backup automático**

Se marcado, a sua moldura irá efetuar um backup dentro de 30 horas após a receção de novas fotografias ou as alterações à sua moldura.

#### **Restaurar a partir do backup**

*Antes de tentar restaurar a sua moldura, comece por confirmar que o se backup está atualizado. Isto é feito ao confirmar a data em "Efetuar backup da moldura em armazenamento externo (por exemplo, cartão microSD)". Se, por exemplo, o último backup é demasiado antigo ou se não existir qualquer backup, prima o botão "Efetuar backup da moldura em armazenamento externo (por exemplo, cartão microSD)" para efetuar um novo backup.*

*NB.: Para manter o antigo e o novo quadro operacionais em simultâneo após o restauro da cópia de segurança, certifique-se de que ambas as molduras foram atualizadas com antecedência para a versão mais recente.*

Se pretender restaurar um backup para uma moldura que já foi configurada, deverá repor a moldura primeiro. Isto é efetuado premindo o botão "Reiniciar a moldura". Esta ação irá eliminar todos os dados na Frameo e repor a Frameo para o seu ecrã de configuração.

No ecrã de configuração pode selecionar o botão "Restaurar a partir de backup", restaurando a sua moldura de acordo com o backup.

Se o botão "Restaurar a partir de backup" não estiver visível, confirme se o armazenamento externo (por exemplo, cartão microSD) está montado corretamente.

### **Reiniciar a moldura**

Remove todos os dados da sua moldura.

*Esta ação irá remover permanentemente todas as suas fotografias, todos os seus amigos e as definições.*

## Ajuda

### **Bibliotecas de código aberto**

Abre uma lista de bibliotecas de código aberto utilizadas na aplicação e as suas licenças.

### **Partilhar dados analíticos anónimos**

A partilha de dados analíticos anónimos ajuda-nos bastante a melhorar o software Frameo. Compreendemos se não quiser partilhar estes dados connosco. Mantenha esta opção marcada se pretender ajudar-nos a melhorar a Frameo. Desmarque para recusar a partilha de dados analíticos anónimos.

### **Guia**

Abre o guia de início rápido mostrado quando ligou a moldura pela primeira vez.

## Sobre

### **Versão Android**

Veja qual a versão do Android que está instalada na moldura.

### **ID do elemento**

Esta é uma identificação única para a sua moldura. Quando contactar o nosso apoio ao cliente, forneça esta ID com a sua mensagem.

### **MAC**

Mostra o endereço MAC da sua moldura.

### **Versão Frameo**

Mostra a versão do software Frameo que se encontra instalada na sua moldura.

**Tempo em funcionamento**

Mostra há quanto tempo a moldura está ligada.

**Procurar atualização**

Verifique se existe uma atualização disponível para a sua moldura.

**Programa Beta**

Se esta opção estiver marcada, significa que o dispositivo irá aderir ao Programa Beta, no qual receberá atualizações com mais frequência e antes dos dispositivos de lançamento normal.

## Privacidade

Para mais informações sobre a privacidade, visite <http://privacy.frameo.net>

## Suporte

Visite <https://support.frameo.net/hc> para ver Perguntas Frequentes, suporte e para fornecer comentários.

## Garantia, Conformidade, Suporte e Informação de segurança

Para mais informações sobre a garantia, a conformidade de hardware, o suporte e a segurança, consulte o material incluído na embalagem.

Nome do fabricante ou marca comercial, número de registo comercial e endereço.	Shenzhen Run Sheng Feng Power Supply Technolgy Co., Ltd Número de registo comercial: 91440300580068676U 3 <sup>rd</sup> Floor, 4 <sup>th</sup> Building, Zone A Xinfu Industrial Park, Chongqing Road, Fuyong Street, Bao'an District, Shenzhen, China
Identificador do modelo	RSF-DY077A-0503000EU
Tensão de entrada	100-240V
Frequência de entrada CA	50/60Hz
Tensão de saída	5V
Corrente de saída	3A
Potência de saída	15W
Eficiência média ativa	82.42% at 115V 60Hz 82.08% at 230V 50Hz
Eficiência com carga reduzida (10%)	84.44% at 115V 60Hz 81.18% at 230V 50Hz
Consumo de energia sem carga	0.05W at 115V 60Hz 0.07W at 230V 50Hz

Ter em atenção - Todos os produtos estão sujeitos a alterações sem aviso prévio.  
Aceitamos com reserva erros e omissões no manual.

TODOS OS DIREITOS RESERVADOS, COPYRIGHT DENVER A/S



denver.eu



O equipamento elétrico e eletrônico contém materiais, componentes e substâncias que podem ser perigosas para a sua saúde e para o ambiente, se o material usado (equipamentos elétricos e eletrônicos eliminados) não for processado corretamente.

Equipamento elétrico e eletrônico está marcado com um caixote do lixo com uma cruz por cima, como mostrado acima. Este símbolo significa que o equipamento elétrico e eletrônico não deve ser eliminado em conjunto com outros resíduos domésticos, mas deve ser eliminado separadamente.

Todas as cidades têm pontos de recolha instalados, nos quais o equipamento elétrico e eletrônico tanto pode ser submetido sem custos a estações de reciclagem e outros locais de recolha, como ser recolhido na própria residência. O departamento técnico da sua cidade disponibiliza informações adicionais em relação a isto.

Pelo presente, a Denver A/S declara que o tipo de equipamento de rádio PFF-1515W está em conformidade com a Diretiva 2014/53/UE. O texto integral da declaração de conformidade UE está disponível no seguinte endereço de Internet: denver.eu e, em seguida, clicar no ÍCONE de pesquisa na linha superior do sítio web. Escrever o número do modelo: PFF-1515W. Agora, entrar na página do produto e a diretiva relativa aos equipamentos de rádio encontra-se em transferências/outras transferências.

Intervalo da frequência de funcionamento: 2412 - 2472 MHz

Potência de saída máxima: 17 dbm

DENVER A/S

Omega 5A, Soeften

DK-8382 Hinnerup

Dinamarca

[www.facebook.com/denver.eu](https://www.facebook.com/denver.eu)